

Stadt Mayen

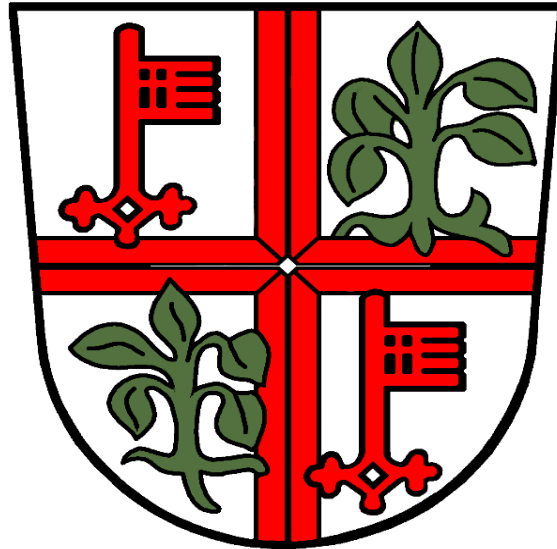

Leitfaden zu standardisierten Ausbaumerkmale im öffentlichem Verkehrsraum

Ausstattung

Stand:

Freitag, 17. April 2026

Themengebiet: Stadtmobiliar

Detail-Nr.:

Detail - Produkt: Versio Genus Stahl

A1

Bild/Zeichnung/Details:

large (nur in Holzart FSC®)

only in FSC-Hardwood / seulement en bois dur certifié FSC

~ 184 / 236 / 262 / 289 kg

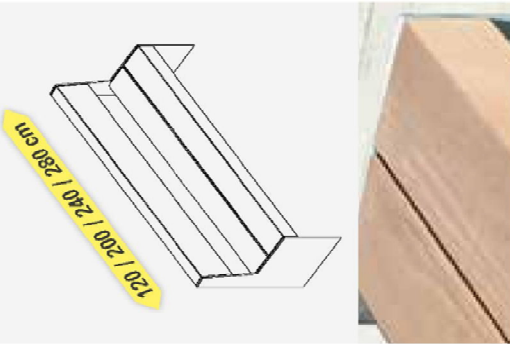

medium

~ 150 / 179 / 194 / 207 kg

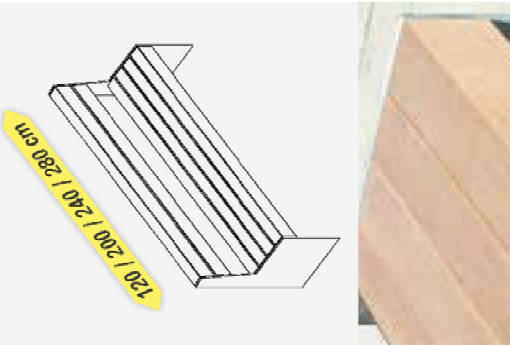

small

~ 148 / 176 / 190 / 203 kg

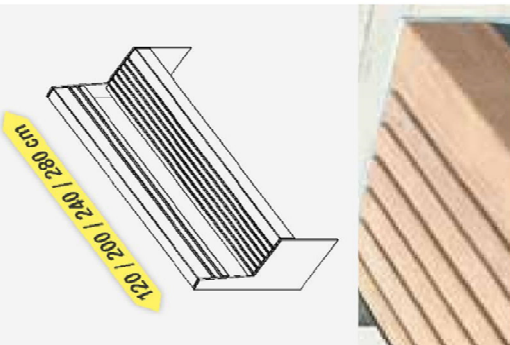

Bank / Bench / Banc

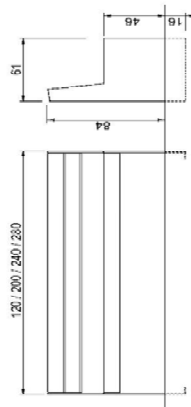

Stahl 15 mm, gelasert, geschweißt mit Holzauflage.

Ausführungsdetails:

- Holzart in Douglasie
- Stahl verzinkt und pulverbeschichtet in DB 703
- 2 x Fixanker M10 x 120 bei Bänken
- 4 x Fixanker M10 x 120 bei Tischen

Option: Armlehnen

Armrests / Accoudoirs



Hinsetzen und Aufsteigen leicht gemacht.

Eine ortsfeste Montage ist zwingend erforderlich.

Standardmäßig mit verlängerten Füßen zum unterirdischen Aufdübeln.

Einbautiefe: ca. 16 cm unter Flur bei Pflasterstärken bis 10 cm.

Auf Anfrage: Bei Pflasterstärken über 10 cm muss die Einbautiefe der Produkte angepasst werden.

Auf Anfrage: Füße mit Bohrungen zum oberirdischen Aufdübeln auf ein Fundament.

Tisch Versio levis small / medium / Table / Table

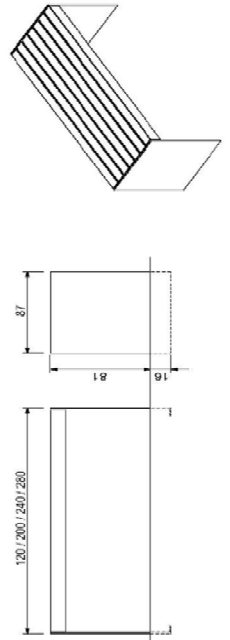

Stahl verzinkt und pulverbeschichtet in DB 703 mit Eisenglimmer

Gemeinnützige Westeifel Werke GmbH der Lebenshilfen Bitburg, Daun, Prüm
Vulkanring 7, D-54568 Gerolstein

Themengebiet: Stadtmobiliar

Detail-Nr.:

Detail - Produkt: Versio Levis Stahl

A2

Bild/Zeichnung/Details:

large (nur in Holzart FSC®)

only in FSC-Hardwood / seulement en bois dur certifié FSC

~ 133 / 167 / 185 / 202 kg

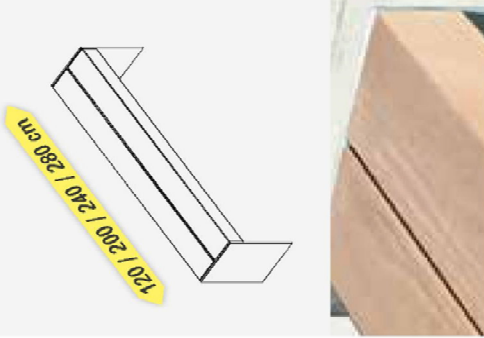

medium

~ 115 / 138 / 150 / 161 kg

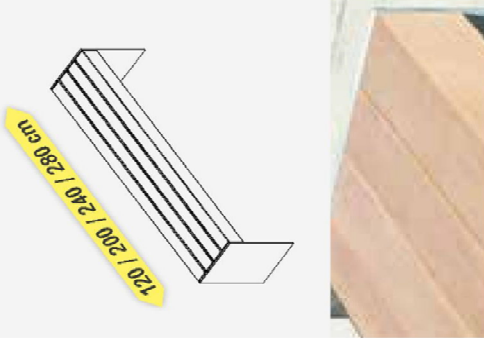

small

~ 114 / 136 / 146 / 159 kg

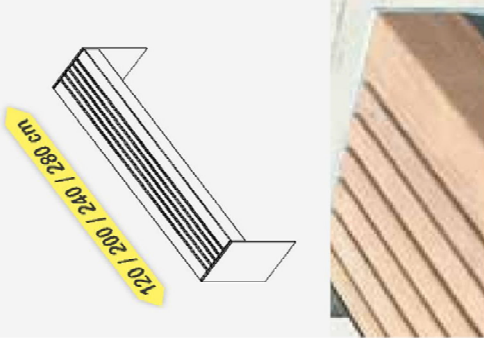

Hockerbank / Bench without backrest / Banc sans dossier

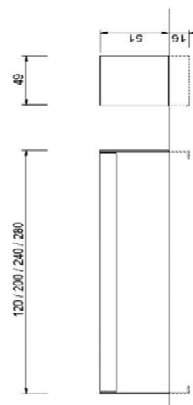

Stahl 15 mm, gelasert, geschweißt mit Holzauflage.

Ausführungsdetails:

- Holzart Douglasie
- Stahl verzinkt und pulverbeschichtet in DB 703
- 2 x Fixanker M10 x 120 bei Bänken
- 4 x Fixanker M10 x 120 bei Tischen

Eine ortsfeste Montage ist zwingend erforderlich.

Standardmäßig mit verlängerten Füßen zum unterirdischen Aufdübeln.

Einbautiefe: ca. 16 cm unter Flur bei Pflasterstärken bis 10 cm.

Auf Anfrage: Bei Pflasterstärken über 10 cm muss die Einbautiefe der Produkte angepasst werden.

Auf Anfrage: Füße mit Bohrungen zum oberirdischen Aufdübeln auf ein Fundament.

Tisch Versio levis small / medium / Table / Table

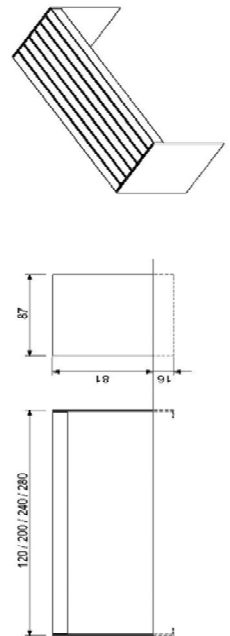

Stahl verzinkt und pulverbeschichtet in DB 703 mit Eisenglimmer

Gemeinnützige Westeifel Werke GmbH der Lebenshilfen Bitburg, Daun, Prüm
Vulkanring 7, D-54568 Gerolstein

Themengebiet: Stadtmobiliar

Detail-Nr.:

Detail - Produkt: Versio Corpus Stahl

A3

Bild/Zeichnung/Details:



**Stahlkorpus 10 mm
gelasert, geschweißt**
Steel 10 mm, laser cut and welded
Acier, traité au laser et soudé

~ 101 kg / 5t

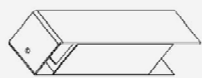

Versio corpus

Design: Max Wiehberg, Hamburg

Abfallbehälter 50 L / Litter bin / Poubelle urbaine

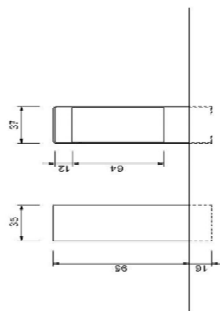

~ 145 kg / 10t

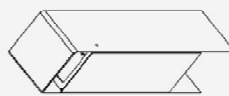

Abfallbehälter 100 L / Litter bin / Poubelle urbaine

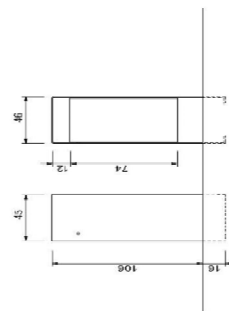

Eine ortsfeste Montage ist zwingend erforderlich.

Ground fixation obligatory. / Obligatoire de fixer au sol.

**Standardmäßig mit verlängerten Füßen
zum unterirdischen Aufdübeln.**

Einbautiefe: ca. 16 cm unter Flur bei Pflasterstärken bis 10 cm.

Auf Anfrage: Bei Pflasterstärken über 10 cm muss die Einbautiefe der Produkte angepasst werden.

Lieferbar mit oder ohne Ascher.
Verschluss 8 mm Dreikant, inkl. Schlüssel.
Mit herausnehmbarem Innenbehälter in V2A.
Entleerung seitlich.

Ausführungsdetails:

- Stahl verzinkt und pulverbeschichtet DB 703
- 2 x Fixanker M10 x 120

Stahl verzinkt und pulverbeschichtet in DB 703 mit Eisenglimmer

Gemeinnützige Westeifel Werke GmbH der Lebenshilfen Bitburg, Daun, Prüm
Vulkanring 7, D-54568 Gerolstein

Themengebiet: Stadtmobiliar	Detail-Nr.:
Detail - Produkt: Versio Standascher Stahl	A4

Bild/Zeichnung/Details:

Top-Entleerung. Wandungsstärke 3 mm.
 Zur oberirdischen Befestigung.
 Herausnehmbarer Innenbehälter mit Deckel in V2A.
 Mit 8 mm Dreikantschloss inkl. Schlüssel.

Ausführungsdetails:

- Stahl verzinkt und pulverbeschichtet DB 703
- 2 x Fixanker M8 x 120



Stahl verzinkt und pulverbeschichtet in DB 703 mit Eisenglimmer

Versio Standascher

Design: Max Wehberg, Hamburg

**Stahlkorpus,
Aschereinsatz in V2A**

Body made of steel, ashtray stainless steel

Bac en acier, cendrier en inox

quadratisch / Pedestal ashtray square / Cendrier sur pied carré ~ 17 kg / Innenbehälter 2,7 L

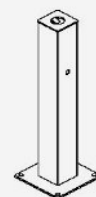
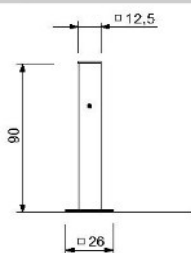

Eine ortsfeste Montage ist zwingend erforderlich!

Gemeinnützige Westeifel Werke GmbH der Lebenshilfen Bitburg, Daun, Prüm
 Vulkanring 7, D-54568 Gerolstein

Themengebiet: Stadtmobiliar	Detail-Nr.:
Detail - Produkt: Poller 069	A5

Bild/Zeichnung/Details:

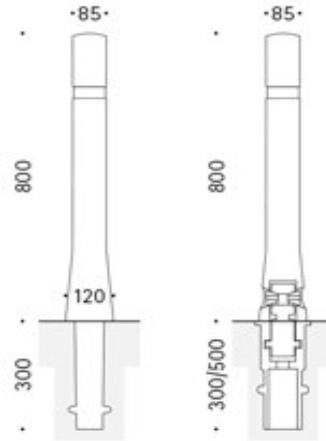

Poller 069 ist ein zylindrischer Absperrpfosten aus Aluminiumguss mit einer breiten, ringförmigen Vertiefung im oberen Bereich und konisch zulaufendem Fuß. Zum Herausnehmen mit 3p-Technologie und pulverbeschichtet in DB 703 mit Eisenglimmer. Reflexfolie geschützt in Vertiefung.

Höhe über Grund: 800 mm, Durchmesser: 85/120 mm, Gewicht: 9 kg

Bodenhülse 500 mm verzinkt, für noch mehr Stabilität, Material: Eisenguss, verzinkt. ABES-Sonderkopfschraube "Tropfen-Form"

Optional mit Wappen "Mayen" und Ausführung auch mit Ösen zur Befestigung von Ketten im oberen Bereich.

ABES S. A R. L.
 KOBLENZER STRASSE 18
 57072 SIEGEN

Themengebiet: Stadtmobiliar	Detail-Nr.:
Detail - Produkt: Anlehnbügel Arcobike	A6

Bild/Zeichnung/Details:

Anlehnbügel Arcobike® zum Einbetonieren, feuerverzinkt



Artikel: Arcobike.S.E.K

Anlehnbügel Arcobike® zum Einbetonieren, feuerverzinkt

Aus einem Stück gebogen, ohne Schweißnaht

Detailinformationen:

Breite: ca. 1000 mm

Höhe: ca. 1150 mm

Material: Stahlrohr Ø 42 mm, Wandstärke 2,5 mm,
feuerverzinkt nach DIN EN ISO 1461

Höhe nach Einbau über Erdreich oder Pflaster: ca. 850 mm

Gewicht: ca. 10 kg

Lieferbezug:

Biegetechnik Veller

Bernd Veller

Albert-Einstein-Straße 8

51580 Reichshof-Wehnrath

Stahl verzinkt und pulverbeschichtet in DB 703 mit Eisenglimmer

Ausführung zum Einbetonieren mit Punktfundamenten 30 x 30 x 30 cm je Rohrfosten mit Beton C20/25. Optional auch in Ausführung zum Aufdübeln.

Themengebiet: Stadtmobiliar	Detail-Nr.:
Detail - Produkt: Anlehnbügel Dynabike	A7

Bild/Zeichnung/Details:

Anlehnbügel Dynabike® zum Aufdübeln, feuerverzinkt

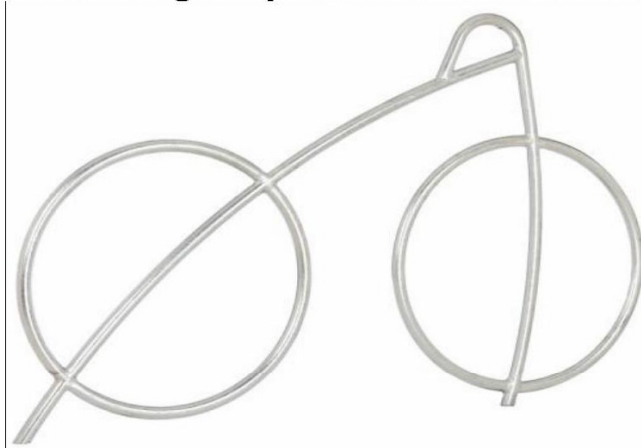

Artikel: Dynabike.S.A

Anlehnbügel Dynabike® zum Aufdübeln, feuerverzinkt

Detailinformationen:

Breite: ca. 1580 mm

Höhe: ca. 1070 mm

Material: Stahlrohr Ø 34 mm, Wandstärke 2,5 mm,
feuerverzinkt nach DIN EN ISO 1461

Höhe nach Einbau über Erdreich oder Pflaster: ca. 1070 mm

Gewicht: ca. 17 kg

Lieferbezug:

Biegetechnik Veller

Bernd Veller

Albert-Einstein-Straße 8

51580 Reichshof-Wehnrath

Ausführung zum Einbetonieren mit Punktfundamenten 30 x 30 x 30 cm je Rohrpfeiler mit Beton C20/25. Optional auch in Ausführung zum Aufdübeln.

Stahl verzinkt und pulverbeschichtet in DB 703 mit Eisenglimmer