

Turnbar

Außengelände

Annogymnasium

ANL 0002823

- Rechnung Förderverein
wegen Passivierung
Sopo
- Unterlage an Gw wegen
Unterhaltung

Anno-Gymnasium Siegburg
Markus Kehlenbach
Zeithstr. 186
53721 Siegburg

ANGEBOT

Nr.	7592
Datum	15.03.2018
Kunden Nr.	899
Bearbeiter	Patricia Hausburg

Sehr geehrter Herr Kehlenbach,

vielen Dank für Ihre Anfrage, nachfolgend finden Sie unser Angebot mit einer TURNBAR nach Ihren Vorgaben.

Wir nehmen unsere Verantwortung in Bezug auf Sicherheit und Vermeidung nicht kalkulierbarer Risiken bei der Entwicklung und Herstellung unserer Geräte sehr ernst. Deshalb bieten wir Ihnen als einziger europäischer Hersteller ein nach **DIN EN 16630:2015** (standortgebundene Fitnessgeräte im Außenbereich) und **DIN EN 1176-1:2008** (Spielplätze) zertifiziertes System mit **GS-Siegel (für geprüfte Sicherheit)** an.

Standardmäßig sind unsere Profile aus matt gebürstetem Edelstahl, die innenliegenden Flächen sind farblich (schwarz) abgesetzt.

Andere RAL-/ Unternehmensfarben sind auf Wunsch möglich. Beachten Sie bitte das es hierbei zu verlängerten Lieferzeiten kommen kann.

Die Anbauteile (Klimmzugstangen, Barren, Hangelleitern etc.) sind sowohl in Edelstahl, schwarz lackiert als auch in Edelstahl matt gebürstet, verfügbar. Zusätzlich ist bei den Klimmzugstangen die Option „super-grip“ (besonders griffig) verfügbar.

Seit dem 01.08.2017 steht auch unsere **NEUHEIT** die Multipgrip-Stange als **Option zur Verfügung**.

Die Geräte werden mittels Dübelmontage auf einem im Vorfeld bauseitig zu erstellenden Fundament mit Armierung in der Betonfestigkeitsklasse C20/25 mit risstauglichen Dübeln mit Zulassung nach ETAG001 befestigt. **Das Befestigungsmaterial ist nicht im Lieferumfang enthalten.**

Auf Wunsch bieten wir Ihnen die Erstellung der notwendigen Fundamente an, empfehlen aber, diese durch einen örtlichen Garten- und Landschaftsbauer herstellen zu lassen. Hierfür senden wir Ihnen gerne nach Auftragserteilung eine ausführliche Montageanleitung, in welcher die Ausführung der erforderlichen **Fundamente mit Bewehrung** dokumentiert ist, zu.

Bei hohem Kostendruck ist aber auch eine Montage in Eigenregie (zzgl. Montagematerial) problemlos möglich.



Als Fallschutz empfehlen wir bevorzugt fugenlos vergossenen Fallschutzbelag (EPDM) oder entsprechende Fallschutzplatten gemäß DIN EN 1177:2008 um auch die Bodenfläche für Übungen nutzen und den Unterhaltungs-/Pflege-/Wartungsaufwand so gering wie möglich - halten zu können.
Der niedrige Aufbau von max. 10cm ermöglicht außerdem eine maximale Klimmzugstangen-höhe und einfacher auszuführende Fundamente.

Die Lieferzeit beträgt derzeit ca. 6-8 Wochen.
Zahlung: 1/3 bei Bestellung, 1/3 vor Auslieferung, Restbetrag 8 Tage nach Lieferung, Angebotsgültigkeit: 3 Monate

Alle Preise sind Nettopreise zzgl. der deutschen MwSt. in Höhe von derzeit 19%, inkl. Verpackung, ab Werk Bitburg. Anfallende Frachtkosten werden nach Aufwand berechnet. Technische Änderungen vorbehalten.

Mehr Informationen, Fotos und Videos zur TURNBAR finden Sie unter:
<https://www.facebook.com/TURNBARsystem/> oder
https://www.instagram.com/turnbar_/

Wir würden uns freuen, wenn Sie sich für uns als zuverlässigen und innovativen Anbieter entscheiden könnten und verbleiben

mit sportlichen Grüßen,



Siegfried Eiden
Geschäftsführer

Neuheit Netze

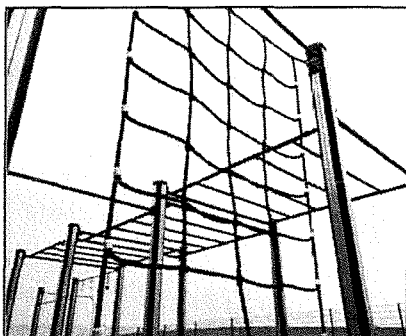

Klimmzugstangenadapter

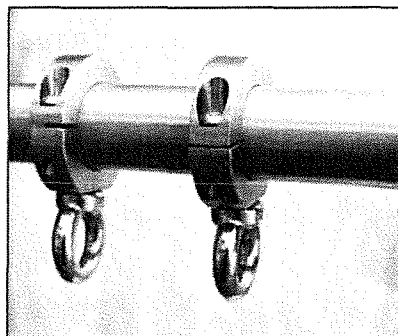

Adapter mit z.B. Griffkugeln

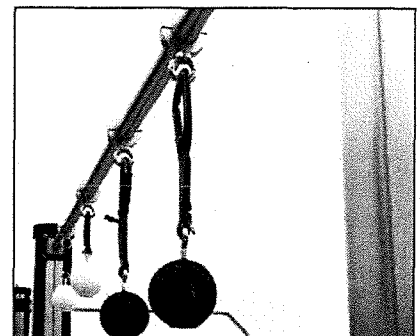

Pos	Artikel Bezeichnung	Menge ME	Preis EUR	Wert EUR
1	54582 Templer Profil TP2500, Höhe = 2500 mm VA/RAL für Turnbar, Calisthenics Baugruppe beinhaltet: 1x Templerprofil mit U-Profi; 1x Bodenplatte; 4x Inlay; 1x Deckel	6 STK	845,00	5.070,00
2	55501 Templerprofil TP3000 , Höhe = 3000 mm VA/RAL für Turnbar, Calisthenics Baugruppe beinhaltet: 1x Templerprofil mit U-Profi; 1x Bodenplatte; 4x Inlay; 1x Deckel	2 STK	996,00	1.992,00
3	55155 33er Klimmzugstange VAgb ST1800-33 für Turnbar bestehend aus 1x Stange, sowie 2Stk.- T.Klammer vormontiert, 90° bzw. 45°	9 STK	425,00	3.825,00
4	23297 Vertikale Stange/Pole VAgb für Turnbar , bestehend aus Pole VST (vertikale Stange, Höhe 3000 mm) 1x Poledancestange; 1x Fußplatte; sowie 1Stck.- T.Klammer vormontiert 180°	1 STK	1.237,00	1.237,00
5	56005 Hangelleiter HLdragon VAgb, für Turnbar 1x Dragonbügel; 2x Anschlussplatte , 2Stk.- T.Klammer vormontiert, 180°	1 STK	1.373,00	1.373,00
6	69974 Herkules Kletternetz handverspleißt; 1800x2000mm Seil 16mm, Maschenweite 300mm, Handverspleißt	1 STK	995,00	995,00
7	73365 Hangelleiter HL_TSB two straight bar; VAgb, für Turnbar, Calisthenics Baugruppe beinhaltet: 2x 33er Stange lang; 2x 42er Stange; 4x Anschlussplatte	1 STK	2.299,00	2.299,00
8	67012 Stepbox BOXcombo Bgr. bestehend aus: 1x Art. 65699; 1x Art. 66522; 1x Art. 66524	1 STK	1.200,00	1.200,00
9	64890 BA4combo VAgb, für Turnbar, Calisthenics Baugruppe beinhaltet: 2x BAlow 280; 1x BAlow 440; 1x BAlow 600	1 STK	2.120,00	2.120,00
10	55076 BA3level-free VAgb für Turnbar Baugruppe beinhaltet: 3x Barrenstange level;	1 STK	2.352,00	2.352,00
11	59450 Bank BEnchlegcrunch single/einzeln, VAgb., für Turnbar Baugruppe beinhaltet: 1x BElegcrunch; 2x Klimmzugstange 42er VAgb. ST1800; 4x Templer Klammer 90°	1 STK	2.950,00	2.950,00

Pos	Artikel Bezeichnung	Menge ME	Preis EUR	Wert EUR
Übertrag Nettowarenwert ohne Fallschutz				25.413,00
12	Fallschutz* EUROFLEX Softsystem 90mm für eine Fallhöhe bis 3m	ca. 50 m ²	78,50	3.925,00
13	Fallschutz* EUROFLEX Softsystem 80mm für eine Fallhöhe bis 2,60m	ca. 72 m ²	73,81	5.314,32
Warenwert				34.652,32

Montagematerial

14	70821 Ankerstange HIT-Z-Z M10x95 für Turnbar	106 STK	5,00	530,00
15	70822 Injektionsmörtel HIT-HY 200-A 500/2 für Turnbar	6 GEB	53,00	318,00
16	70823 Auspressgerät HDM 500 CR/CB Sch für Turnbar Gegen Gebühr bei uns auszuleihen (60,00€) oder zu kaufen (230,00€)	1 STK		

Warenwert Montagematerial

848,00

Warenwert Gesamt 35.500,32

Nettobetrag 35.500,32

19,00 % Mehrwertsteuer aus 35.500,32 6.745,06

Angebotsbetrag 42.245,38

Verpackung: Werden zum Selbstkostenpreis zur Verfügung gestellt.

+ 120 m² Fallschutz x 73,81
+ 798

= 8.857,20
1.682,87

52.795,45

*Die Fallschutzplattenmenge kann erst nach genauem Aufmaß bestimmt werden. Der Preis basiert auf eine vorläufigen Schätzung und ist ohne Verlegearbeiten. Diese erfolgen im Regelfall durch den Garten- und Landschaftsbauer.



Erweiterungen, auch nachträglich/nach Jahren möglich:

Hinderniselemente, modular, frei gestaltbar > als Fläche oder einzeln

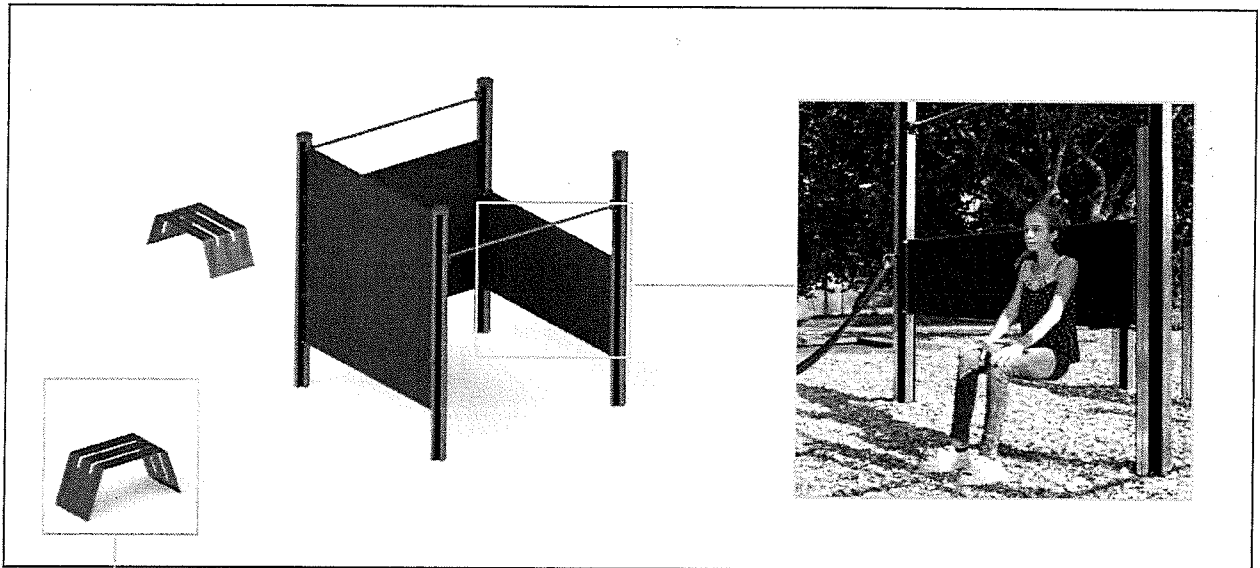

> Erweiterung Stepbox (3 Höhen 280/440/600mm verfügbar)

> mögliches Zubehör, jederzeit montierbar:

Multifunktionsklammer für Taue/Battle Ropes und **Klimmzugstangenadapter** für z.B. Kletterseile, Ringe

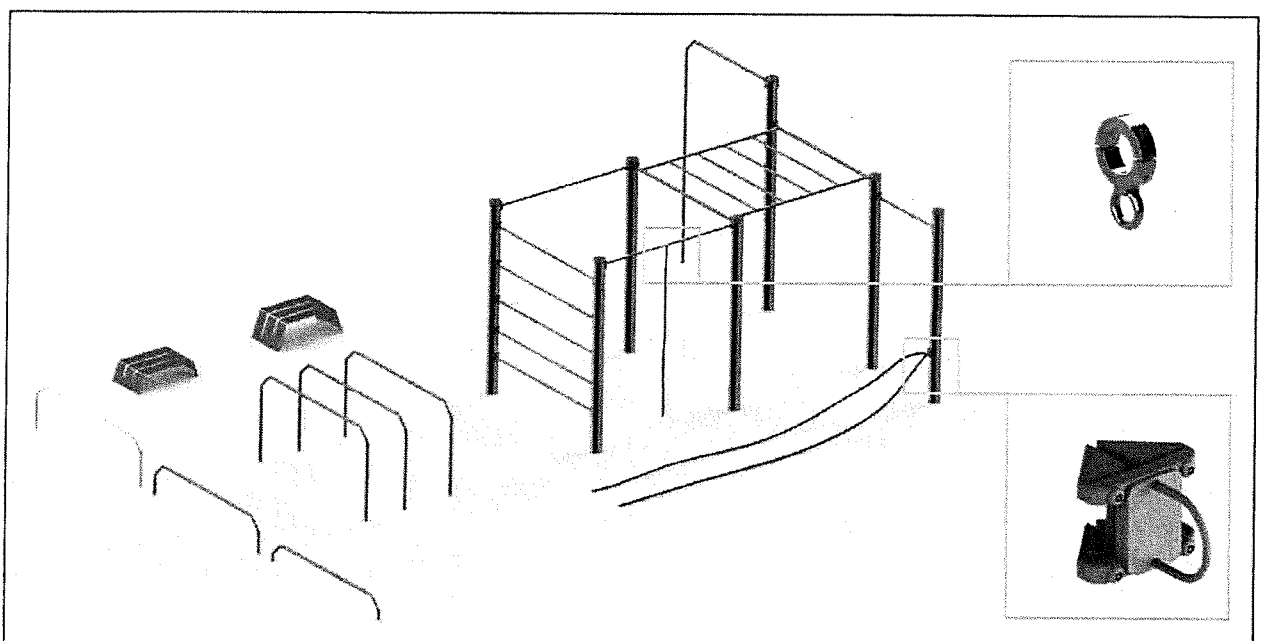

Anhang Beschilderung/ Trainer

Übungs- und Hinweisschild,
kratzfest, UV-beständig,
Lasergravur auf ALUeloxal,
Individualisierung möglich.

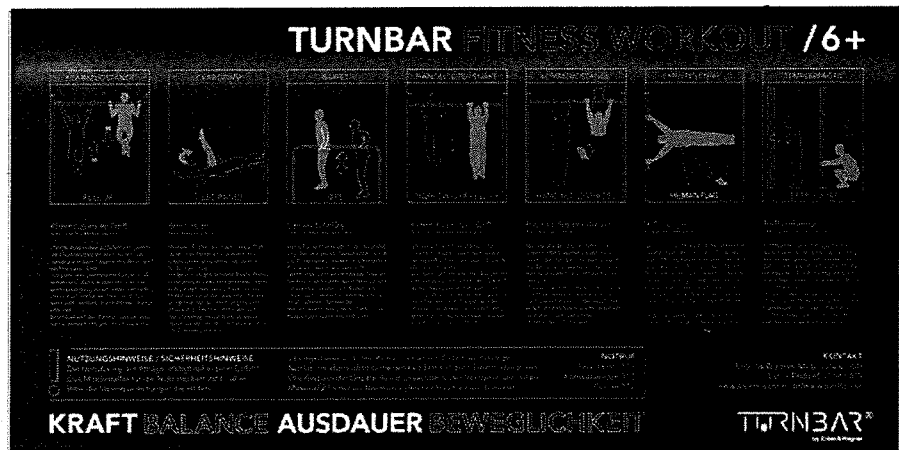
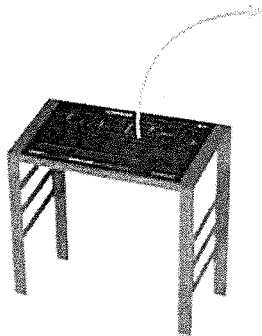

Übungsschilder klein
Befestigung am Profilpfosten

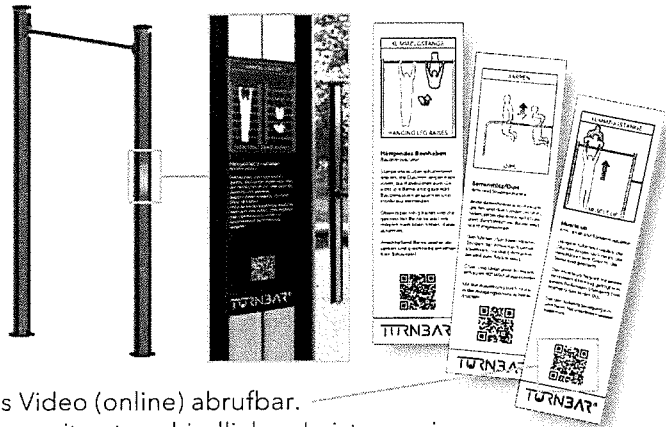

QR-Code > Eine Übungsanleitung ist als Video (online) abrufbar.
Zur Auswahl stehen derzeit 30 Übungen mit unterschiedlichen Leistungsniveaus.

Traininernetzwerk Da wir die Ansicht vertreten, dass ein Vor-Ort-Trainer vorteilhaft für die Einweisung der Nutzer an unseren Anlagen ist, bieten wir unseren Kunden den Zugriff auf unser Trainernetzwerk an!



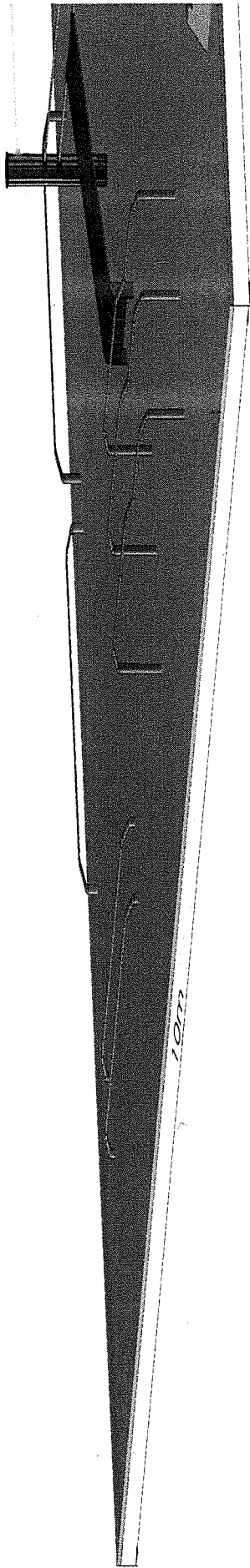

Eiden & Wagner Metallbau GmbH

Telefon: +49 (0) 151 50307346

eMail: metallbau@eiden-wagner.de

Internet: www.eiden-wagner.de / www.turnbar.net

Robert-Bosch-Strasse 4

54634 Bitburg

Geschäftsführer: Siegfried Eiden

Ust.Id-Nummer: DE200580381

HRB: 32198

>> FIND US ON FACEBOOK AND INSTAGRAM <<

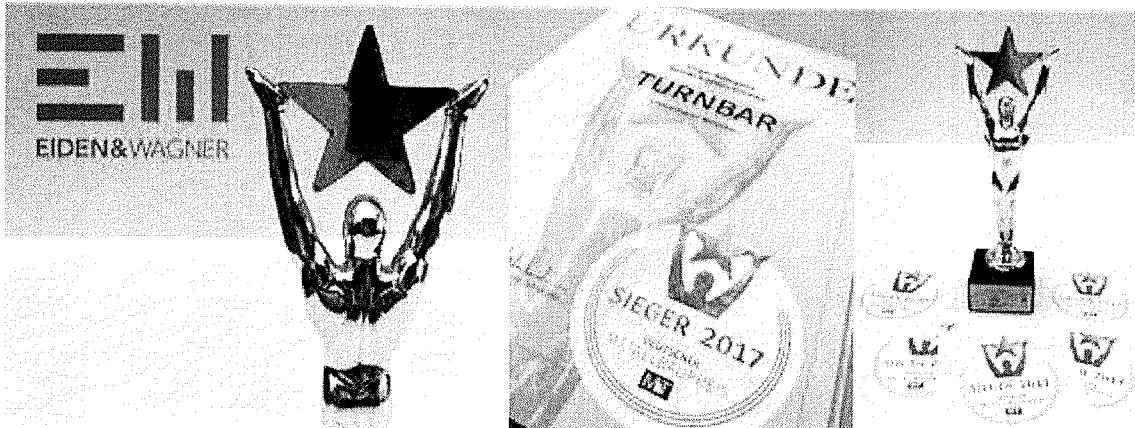

Stadt Siegburg
zH. Andreas Mast
Nogentaplatz 10
53721 Siegburg

ANGEBOT

Nr.	7592 BA1
Datum	24.09.2018
Kunden Nr.	899
Bearbeiter	Matthias Mossal

Sehr geehrter Herr Mast,

vielen Dank für Ihre Anfrage, nachfolgend finden Sie unser Angebot mit einer TURNBAR nach Ihren Vorgaben für den **Bauabschnitt 1**.

Wir nehmen unsere Verantwortung in Bezug auf Sicherheit und Vermeidung nicht kalkulierbarer Risiken bei der Entwicklung und Herstellung unserer Geräte sehr ernst. Deshalb bieten wir Ihnen als einziger europäischer Hersteller ein nach **DIN EN 16630:2015** (standortgebundene Fitnessgeräte im Außenbereich) und **DIN EN 1176-1:2008** (Spielplätze) zertifiziertes System mit **GS-Siegel (für geprüfte Sicherheit)** an.

Standardmäßig sind unsere Profile aus matt gebürstetem Edelstahl, die innenliegenden Flächen sind farblich (schwarz) abgesetzt.

Andere RAL-/ Unternehmensfarben sind auf Wunsch möglich. Beachten Sie bitte das es hierbei zu verlängerten Lieferzeiten kommen kann.

Die Anbauteile (Klimmzugstangen, Barren, Hangleitern etc.) sind sowohl in Edelstahl, schwarz lackiert als auch in Edelstahl matt gebürstet, verfügbar.

Zusätzlich ist bei den Klimmzugstangen die Option „super-grip“ (besonders griffig) verfügbar.

Seit dem 01.08.2017 steht auch unsere **NEUHEIT die Multipgrip-Stange als Option zur Verfügung**.

Die Geräte werden mittels Dübelmontage auf einem im Vorfeld bauseitig zu erstellenden Fundament mit Armierung in der Betonfestigkeitsklasse C20/25 mit risstauglichen Dübeln mit Zulassung nach ETAG001 befestigt. **Das Befestigungsmaterial ist nicht im Lieferumfang enthalten.**

Auf Wunsch bieten wir Ihnen die Erstellung der notwendigen Fundamente an, empfehlen aber, diese durch einen örtlichen Garten- und Landschaftsbauer herstellen zu lassen. Hierfür senden wir Ihnen gerne nach Auftragserteilung eine ausführliche Montageanleitung, in welcher die Ausführung der erforderlichen **Fundamente mit Bewehrung** dokumentiert ist, zu.

Bei hohem Kostendruck ist aber auch eine Montage in Eigenregie (zzgl. Montagematerial) problemlos möglich.



Als Fallschutz empfehlen wir bevorzugt fugenlos vergossenen Fallschutzbelag (EPDM) oder entsprechende Fallschutzplatten gemäß DIN EN 1177:2008 um auch die Bodenfläche für Übungen nutzen und den Unterhaltungs-/Pflege-/Wartungsaufwand so gering wie möglich - halten zu können. Der niedrige Aufbau von max. 10cm ermöglicht außerdem eine maximale Klimmzugstangen-höhe und einfacher auszuführende Fundamente.

Die Lieferzeit beträgt derzeit ca. 6-8 Wochen.
Zahlung: 1/3 bei Bestellung, 1/3 vor Auslieferung, Restbetrag 8 Tage nach Lieferung, Angebotsgültigkeit: 3 Monate

Alle Preise sind Nettopreise zzgl. der deutschen MwSt. in Höhe von derzeit 19%, inkl. Verpackung, ab Werk Bitburg. Anfallende Frachtkosten werden nach Aufwand berechnet. Technische Änderungen vorbehalten.

Mehr Informationen, Fotos und Videos zur TURNBAR finden Sie unter:
<https://www.facebook.com/TURNBARsystem/> oder
https://www.instagram.com/turnbar_/

Wir würden uns freuen, wenn Sie sich für uns als zuverlässigen und innovativen Anbieter entscheiden könnten und verbleiben

mit sportlichen Grüßen,



Siegfried Eiden
Geschäftsführer

Neue Netze

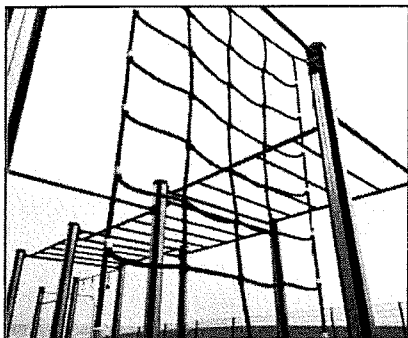

Klimmzugstangenadapter

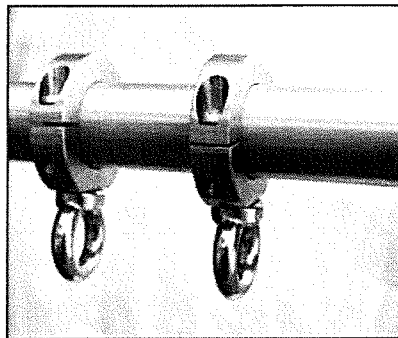

Adapter mit z.B. Griffkugeln

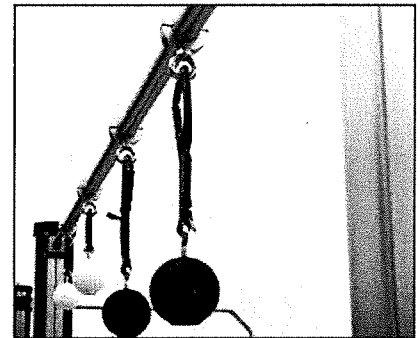

Pos	Artikel Bezeichnung	Menge ME	Preis EUR	Wert EUR
1	54582 Templer Profil TP2500, Höhe = 2500 mm VA/RAL für Turnbar, Calisthenics Baugruppe beinhaltet: 1x Templerprofil mit U-Profi; 1x Bodenplatte; 4x Inlay; 1x Deckel	6 STK	845,00	5.070,00
2	55501 Templerprofil TP3000 , Höhe = 3000 mm VA/RAL für Turnbar, Calisthenics Baugruppe beinhaltet: 1x Templerprofil mit U-Profi; 1x Bodenplatte; 4x Inlay; 1x Deckel	2 STK	996,00	1.992,00
3	55155 33er Klimmzugstange VAgb ST1800-33 für Turnbar bestehend aus 1x Stange, sowie 2Stk.- T.Klammer vormontiert, 90° bzw. 45°	9 STK	425,00	3.825,00
4	23297 Vertikale Stange/Pole VAgb für Turnbar , bestehend aus Pole VST (vertikale Stange, Höhe 3000 mm) 1x Poledancestange; 1x Fußplatte; sowie 1Stck.- T.Klammer vormontiert 180°	1 STK	1.237,00	1.237,00
5	56005 Hangelleiter HLdragon VAgb, für Turnbar 1x Dragonbügel; 2x Anschlussplatte , 2Stk.- T.Klammer vormontiert, 180°	1 STK	1.373,00	1.373,00
6	69974 Herkules Kletternetz handverspleißt; 1800x2000mm Seil 16mm, Maschenweite 300mm, Handverspleißt	1 STK	995,00	995,00
7	73365 Hangelleiter HL_TSB two straight bar; VAgb, für Turnbar, Calisthenics Baugruppe beinhaltet: 2x 33er Stange lang; 2x 42er Stange; 4x Anschlussplatte	1 STK	2.299,00	2.299,00
8	67012 Stepbox BOXcombo Bgr. bestehend aus: 1x Art. 65699; 1x Art. 66522; 1x Art. 66524	1 STK	1.200,00	1.200,00
9	64890 BA4combo VAgb, für Turnbar, Calisthenics Baugruppe beinhaltet: 2x BALow 280; 1x BALow 440; 1x BALow 600	1 STK	2.120,00	2.120,00
10	55076 BA3level-free VAgb für Turnbar Baugruppe beinhaltet: 3x Barrenstange level;	1 STK	2.352,00	2.352,00
11	59450 Bank BEnchlegcrunch single/einzeln, VAgb., für Turnbar Baugruppe beinhaltet: 1x BElegcrunch; 2x Klimmzugstange 42er VAgeb. ST1800; 4x Templer Klammer 90°	1 STK	2.950,00	2.950,00
12	54598 Klimmzugstangen-Adapter mit Öse für Zubehör (nicht nach DIN1176)	2 STK	51,00	102,00



Pos	Artikel Bezeichnung	Menge ME	Preis EUR		Wert EUR
13	74288 Palette 3,1m TURNBAR Tragfähigkeit 800 kg inkl. versandfertig verpacken und Lieferung	1 STK	750,00		750,00
14	74101 ind. Planungsexposé für ausführende Gewerke; TURNBAR Fundamentplan; Fallschutzplan; Montageplan; digitaler Datensatz (dxf auf Anfrage)	1 STK	keine Berechnung		0,00
15	75217 Beratungspauschale TURNBAR Fachberatung bezüglich Nutzergruppen, Fördermöglichkeiten, Fallraumplanung, Flächenoptimierung, Normkonformität	1 STK	keine Berechnung		0,00
Übertrag Nettowarenwert ohne Fallschutz					26.265,00
16	Fallschutz* EUROFLEX Softsystem 90mm für eine Fallhöhe bis 3m	ca. 110 m ²	78,50	-10% Rabatt	7.771,50
17	Fallschutz* EUROFLEX Softsystem 50mm für eine Fallhöhe bis 1,50m	ca. 70 m ²	45,29	-10% Rabatt	2.853,30
Warenwert					36.889,80
Montagematerial					
18	70821 Ankerstange HIT-Z-Z M10x95 für Turnbar	106 STK	5,00		530,00
19	70822 Injektionsmörtel HIT-HY 200-A 500/2 für Turnbar	6 GEB	53,00		318,00
20	70823 Auspressgerät HDM 500 CR/CB Sch für Turnbar Gegen Gebühr bei uns auszuleihen (60,00€) oder zu kaufen (230,00€)	1 STK			
Warenwert Montagematerial					848,00
Warenwert					37.737,80
Nettobetrag					37.737,80
19,00 % Mehrwertsteuer aus					7.170,18
Angebotsbetrag					44.907,98

*Die Fallschutzplattenmenge kann erst nach genauem Aufmaß bestimmt werden. Der Preis basiert auf eine vorläufigen Schätzung und ist ohne Verlegearbeiten. Diese erfolgen im Regelfall durch den Garten- und Landschaftsbauer.



Erweiterungen, auch nachträglich/nach Jahren möglich:

Hinderniselemente, modular, frei gestaltbar > als Fläche oder einzeln

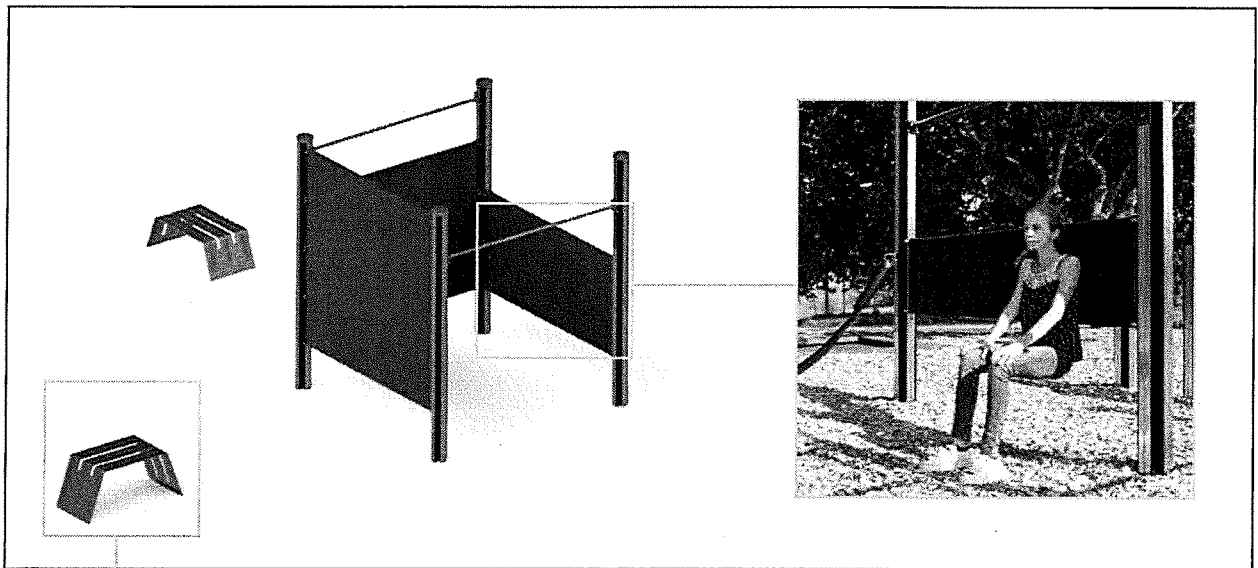

> Erweiterung Stepbox (3 Höhen 280/440/600mm verfügbar)

> mögliches Zubehör, jederzeit montierbar:

Multifunktionsklammer für Taue/Battle Ropes und Klimmzugstangenadapter für z.B. Kletterseile, Ringe

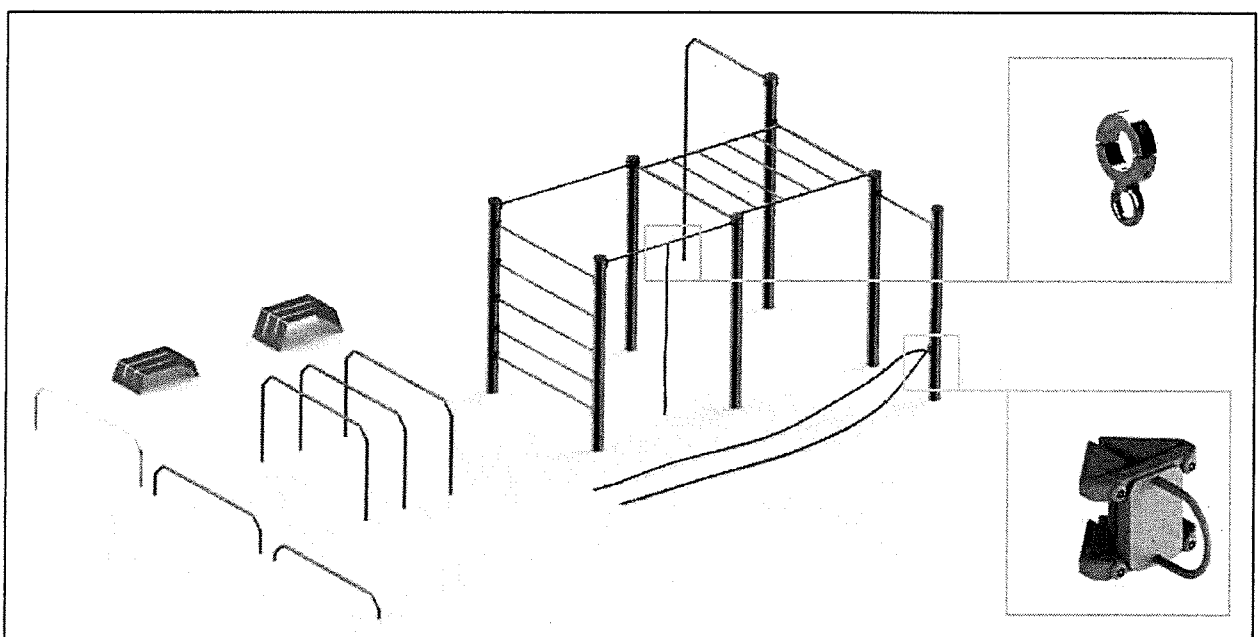

Anhang Beschilderung/ Trainer

Übungs- und Hinweisschild, kratzfest, UV-beständig, Lasergravur auf ALUeloxal, Individualisierung möglich.

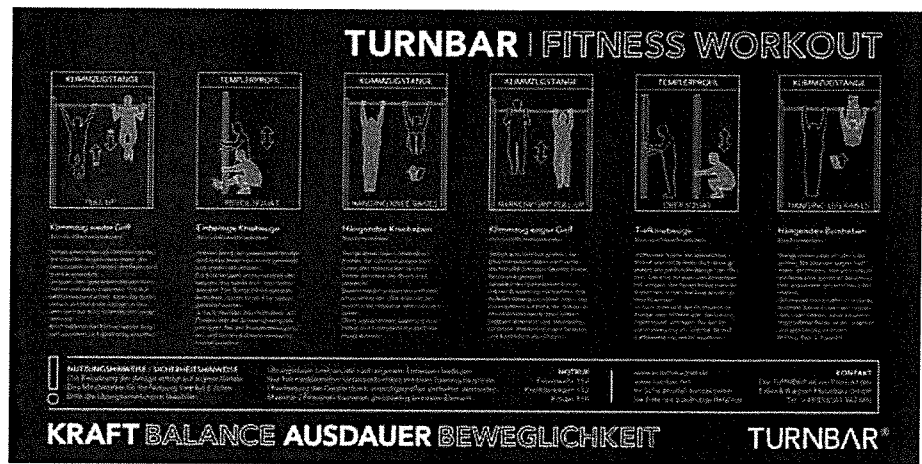
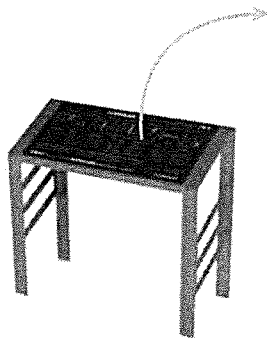

Übungsschilder klein Befestigung am Profilpfosten

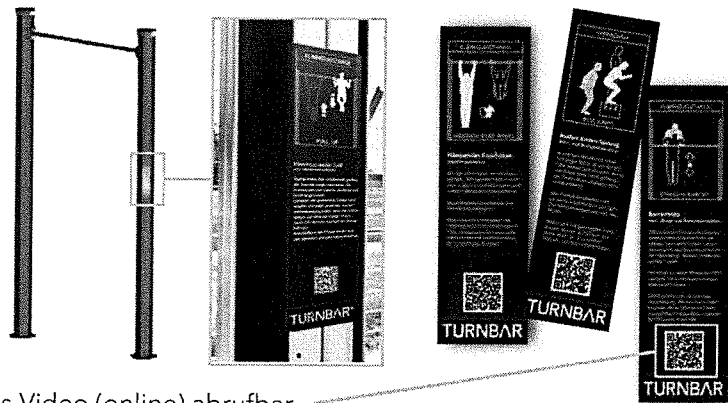

QR-Code > Eine Übungsanleitung ist als Video (online) abrufbar. Zur Auswahl stehen derzeit 30 Übungen mit unterschiedlichen Leistungsniveaus.

Trainernetzwerk Da wir die Ansicht vertreten, das ein Vor-Ort-Trainer vorteilhaft für die Einweisung der Nutzer an unseren Anlagen ist, bieten wir unseren Kunden den Zugriff auf unser Trainernetzwerk an!



Stadt Siegburg
zH. Andreas Mast
Nogentaplatz 10
53721 Siegburg

ANGEBOT

Nr.	7995 BA2
Datum	24.09.2018
Kunden Nr.	899
Bearbeiter	Matthias Mossal

Sehr geehrter Herr Mast,

nachfolgend finden Sie unser Angebot mit einer TURNBAR nach Ihren Vorgaben für den **Bauabschnitt 2**.

Wir nehmen unsere Verantwortung in Bezug auf Sicherheit und Vermeidung nicht kalkulierbarer Risiken bei der Entwicklung und Herstellung unserer Geräte sehr ernst. Deshalb bieten wir Ihnen als einziger europäischer Hersteller ein nach **DIN EN 16630:2015** (standortgebundene Fitnessgeräte im Außenbereich) und **DIN EN 1176-1:2008** (Spielplätze) zertifiziertes System mit **GS-Siegel (für geprüfte Sicherheit)** an.

Standardmäßig sind unsere Profile aus matt gebürstetem Edelstahl, die innenliegenden Flächen sind farblich (schwarz) abgesetzt.

Andere RAL-/ Unternehmensfarben sind auf Wunsch möglich. Beachten Sie bitte das es hierbei zu verlängerten Lieferzeiten kommen kann.

Die Anbauteile (Klimmzugstangen, Barren, Hangelleitern etc.) sind sowohl in Edelstahl, schwarz lackiert als auch in Edelstahl matt gebürstet, verfügbar.

Zusätzlich ist bei den Klimmzugstangen die Option „super-grip“ (besonders griffig) verfügbar.

Seit dem 01.08.2017 steht auch unsere **NEUHEIT die Multipgrip-Stange als Option zur Verfügung**.

Die Geräte werden mittels Dübelmontage auf einem im Vorfeld bauseitig zu erstellenden Fundament mit Armierung in der Betonfestigkeitsklasse C20/25 mit risstauglichen Dübeln mit Zulassung nach ETAG001 befestigt. **Das Befestigungsmaterial ist nicht im Lieferumfang enthalten.**

Auf Wunsch bieten wir Ihnen die Erstellung der notwendigen Fundamente an, empfehlen aber, diese durch einen örtlichen Garten- und Landschaftsbauer herstellen zu lassen. Hierfür senden wir Ihnen gerne nach Auftragserteilung eine ausführliche Montageanleitung, in welcher die Ausführung der erforderlichen **Fundamente mit Bewehrung** dokumentiert ist, zu.

Bei hohem Kostendruck ist aber auch eine Montage in Eigenregie (zzgl. Montagematerial) problemlos möglich.



Als Fallschutz empfehlen wir bevorzugt fugenlos vergossenen Fallschutzbelag (EPDM) oder entsprechende Fallschutzplatten gemäß DIN EN 1177:2008 um auch die Bodenfläche für Übungen nutzen und den Unterhaltungs-/Pflege-/Wartungsaufwand so gering wie möglich - halten zu können. Der niedrige Aufbau von max. 10cm ermöglicht außerdem eine maximale Klimmzugstangen-höhe und einfacher auszuführende Fundamente.

Die Lieferzeit beträgt derzeit ca. 6-8 Wochen.
Zahlung: 1/3 bei Bestellung, 1/3 vor Auslieferung, Restbetrag 8 Tage nach Lieferung, Angebotsgültigkeit: 3 Monate

Alle Preise sind Nettopreise zzgl. der deutschen MwSt. in Höhe von derzeit 19%, inkl. Verpackung, ab Werk Bitburg. Anfallende Frachtkosten werden nach Aufwand berechnet. Technische Änderungen vorbehalten.

Mehr Informationen, Fotos und Videos zur TURNBAR finden Sie unter:
<https://www.facebook.com/TURNBARsystem/> oder
https://www.instagram.com/turnbar_/

Wir würden uns freuen, wenn Sie sich für uns als zuverlässigen und innovativen Anbieter entscheiden könnten und verbleiben

mit sportlichen Grüßen,



Siegfried Eiden
Geschäftsführer

Neue Netze

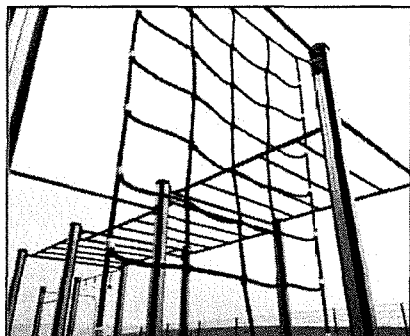

Klimmzugstangenadapter

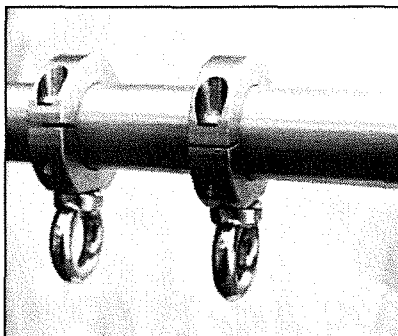

Adapter mit z.B. Griffkugeln

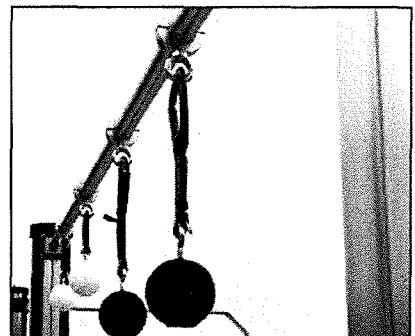

Pos	Artikel Bezeichnung	Menge ME	Preis EUR	Wert EUR
1	73129 Slacklinepfosten Templerprofil TP 2500, Turnbar Baugruppe beinhaltet: 1x Templerprofil aus 1.4301, t=4,0mm; 1x Bodenplatte; 4x Inlay; 1x Deckel pulverbeschichtet in RAL 9005 schwarz glatt Fundament 1,2 x 1,2 x 1m	1 STK	1.669,00	1.669,00
2	58815 Multifunktionsklammer MFK180° VA/RAL, mit Ringschraube, für Turnbar Slackline Baugruppe zur Befestigung von Slackline	2 STK	285,00	570,00
3	54580 Turnbar-Slackline 15 m x 50 mm (Breite wählbar 35/50 mm)	1 STK	199,00	199,00
4	70821 Ankerstange HIT-Z-R M10x95 TURNBAR Hilti Art.2018425	8 STK	5,00	40,00
5	70822 Injektionsmörtel HIT-HY 200-A 500/2 für Turnbar	1 GEB	53,00	53,00
6	70823 Auspressgerät HDM 500 CR/CB Sch für Turnbar	1 STK	230,00	230,00
7	74289 Palette 2,6m TURNBAR I-Maße: 2,6x2,0x0,25m Tragfähigkeit 800 kg inkl. versandfertig verpacken und liefern	1 STK	750,00	750,00
8	74101 ind. Planungsexposé für ausführende Gewerke; TURNBAR Fundamentplan; Fallschutzplan; Montageplan; digitaler Datensatz (dxf auf Anfrage)	1 STK	keine Berechnung	0,00
9	75217 Beratungspauschale TURNBAR Fachberatung bezüglich Nutzergruppen, Fördermöglichkeiten, Fallraumplanung, Flächenoptimierung, Normkonformität	1 STK	keine Berechnung	0,00

Warenwert		3.511,00
Nettobetrag		3.511,00
19,00 % Mehrwertsteuer aus	3.511,00	667,09
Angebotsbetrag		4.178,09



An
IV / 51
III / 68

Schnellmeldung

Rat der Kreisstadt Siegburg vom 13.12.2018

Punkt 11/ Ö
Vorlage Nr.: 2187/II

**Erweiterung des Außengeländes des Anno-Gymnasiums;
Hier: Finanzierungsvereinbarung über die Herstellung einer Fitness-Anlage**

Der Rat der Kreisstadt Siegburg fasste folgenden Beschluss:

Die Kreisstadt Siegburg unterstützt das Anno Gymnasium und dessen Förderverein bei der Herstellung einer Fitness-Anlage mit einem Betrag von 45.000 €. Dieser ist zu verwenden für die Anschaffung der entsprechenden Gerätschaften und des Fallschutzes für die Herstellung einer sogenannten „Turnbar“ auf dem Schulhofgelände. Bedingung für die Bereitstellung der Mittel ist, dass der Förderverein für das Anno Gymnasium die Durchführung der notwendigen Tiefbauarbeiten selbst beauftragt und hierfür einen Betrag von 25.000 € zur Verfügung stellt.

Die Finanzierung des städtischen Anteils erfolgt aus den nicht benötigten Mitteln bei der Investitionsmaßnahme I 051.033 (Sanierung von Schulhöfen an den Grundschulen). Die Verwaltung wurde ermächtigt, entsprechende vertragliche Regelungen mit der Schule und dem Förderverein zu treffen.

AE: **Einstimmiger Beschluss**

Ja:	47
Nein:	0
Enthaltung:	0

Ein Auszug aus der Niederschrift folgt. Die Vorgänge sind beigelegt.

Zur weiteren Veranlassung.

Im Auftrag:

(Rutkowski)

Gremium: Rat der Kreisstadt Siegburg
Sitzung am: 13.12.2018

öffentlich

**Erweiterung des Außengeländes des Anno-Gymnasiums;
Hier: Finanzierungsvereinbarung über die Herstellung einer Fitness-Anlage**

Sachverhalt:

Auf dem Außengelände des Anno-Gymnasiums befindet sich unmittelbar neben den vor einigen Jahren neu gebauten Kleinspielfeldern eine ungenutzte Grünfläche in einer Größe von etwa 250 bis 300 m². Durch die Initiative des Fördervereins des Anno-Gymnasiums und Vertretern von Schüler- und Lehrerschaft ist die Idee geboren worden, auf dieser ungenutzten Fläche eine Fitness-Anlage (eine sogenannte „Turnbar“) zu errichten, mit der das Bewegungsangebot an die Schüler nicht nur für Pausenzeiten, sondern auch im Rahmen des Ganztags verbessert werden soll. Bereits seit längerer Zeit sammelt der Förderverein hierfür entsprechende Gelder ein und verfügt zwischenzeitlich über eine Summe von rd. 25.000 €. Förderverein und Schule haben darüber hinaus den Anbietermarkt sondiert und verschiedene technische Varianten auf ihre Geeignetheit für das Gelände und die gestellten Anforderungen geprüft. Die Vertreter von Schule und Förderverein sind sich einig, dass sie das Produkt „Turnbar“ der Firma Eiden & Wagner aus Bitburg anschaffen und installieren wollen. Dabei handelt es sich um einzelne Bauelemente, an denen verschiedene Übungen absolviert werden können. Die Anlage ist modular erweiterbar. Die in Zusammenarbeit mit der Verwaltung konkretisierte Gestaltung des Projekts hat gezeigt, dass eine Anlage, die einerseits den technischen Anforderungen entspricht, andererseits aber auch ein gewisses Mindestmaß an Angebot beinhaltet rd. 70.000 € in einem 1. Bauabschnitt kosten würde. Davon entfallen rd. 45.000 € auf die Anschaffung der Gerätschaften sowie eines entsprechenden Fallschutzes in einer Größe von rd. 180 m². Hinzu kommen Tiefbauarbeiten für die Aufbereitung des Untergrundes und die Herstellung diverser Fundamentanlagen für die oberirdischen Bauteile. Die betreffende Fläche muss mit Frostschutzmaterial ausgekoffert und mit Bordsteinen abgegrenzt werden. Innerhalb der Fläche sind rd. 30 Fundamente zur Aufnahme der Verankerungen herzustellen. Aus Sicht der Verwaltung würde diese Maßnahme zu einer erheblichen Aufwertung des Schulhofgeländes des Anno-Gymnasiums führen und insbesondere das Thema Gesundheit und Bewegung im Schulalltag positiv beeinflussen.

Trotz der erfolgreichen Spendenakquise des Fördervereins wird er in absehbarer Zeit nicht in der Lage sein, die Gesamtkosten bereitzustellen. Deshalb ist in den bisherigen Verhandlungen die Überlegung entstanden, dass der Förderverein mit den gesammelten Mitteln die Tiefbauarbeiten beauftragt und durchführen lässt und die Stadt die Anschaffung der Gerätschaften und des Fallschutzes tätigt. Im Rahmen von Projektwochen sollen dann Schüler und Lehrer die Montage der Anlage unter Begleitung der Firma Eiden & Wagner vornehmen.

Eigentümer würde die Stadt, da die Anlage ein Teil des gesamten Außengeländes ist. Die regelmäßige Überprüfung der Anlage auf Sicherheit würde im Rahmen der generellen Prüfrhythmen für das Außengelände mit erfolgen.

Aus Sicht der Verwaltung sollten die Bemühungen des Fördervereins und der Schule honoriert werden und soweit möglich eine Unterstützung erfolgen. Im Investitionshaushalt der Stadt ist unter der Investitionsnummer I 051.033 (Sanierung Außengelände an Grundschulen) für 2018 ein Ansatz in Höhe von 200.000 € eingestellt. Damit sollte der Schulhof der GGS Stallberg saniert

werden. Die diesbezüglichen Arbeiten sind mittlerweile ausgeschrieben. Die bereitgestellten Mittel werden hierfür nicht in voller Höhe benötigt, da nach aktuellem Stand einschließlich noch notwendiger Nebenarbeiten die Kosten für den Schulhof Stallberg bei maximal 140.000 € liegen werden. Insofern wäre es möglich, durch eine Umschichtung einen Teil der nicht benötigten Mittel für die geplante Maßnahme auf dem Außengelände des Anno Gymnasiums einzusetzen. Es handelt sich zwar um eine andere Schulform aber ebenfalls um eine gestalterische Maßnahme im Schulhofbereich.

Leit- und strategische Ziele:

C 9 Siegburg bietet die Voraussetzung für ein lebenslanges Lernen.

Beschlussvorschlag:

Die Kreisstadt Siegburg unterstützt das Anno Gymnasium und dessen Förderverein bei der Herstellung einer Fitness-Anlage mit einem Betrag von 45.000 €. Dieser ist zu verwenden für die Anschaffung der entsprechenden Gerätschaften und des Fallschutzes für die Herstellung einer sogenannten „Turnbar“ auf dem Schulhofgelände. Bedingung für die Bereitstellung der Mittel ist, dass der Förderverein für das Anno-Gymnasium die Durchführung der notwendigen Tiefbauarbeiten selbst beauftragt und hierfür einen Betrag von 25.000 € zur Verfügung gestellt.

Die Finanzierung des städtischen Anteils erfolgt aus den nicht benötigten Mitteln bei der Investitionsmaßnahme I 051.033 (Sanierung von Schulhöfen an den Grundschulen). Die Verwaltung wird ermächtigt, entsprechende vertragliche Regelungen mit der Schule und dem Förderverein zu treffen.

Siegburg, 31.10.2018

lin *Ma*
31.10.

Volker Reudenbach

Qualifizierter Spielplatzprüfer
nach DIN 79161-2

53842 Troisdorf , Ziethenstr. 10
Tel.: 02241 9768205
Mobil: 0151 64840800
E-Mail: volkerreudenbach@gmx.de

An die
Kreisstadt Siegburg
z. Hd. Herrn Andreas Mast
Nogenter Platz 10

53721 Siegburg Köln

Siegburg den 06. Juni 2019

Betr.: **Neuabnahme Klettergerüst im
Anno Gymnasium Siegburg
Zeithstraße 182-186, Siegburg**

Sehr geehrte Damen und Herren,

ich habe am 06. Juni 2019 die Neuabnahme des Klettergerüsts der Firma Turnbar in der Außenanlage des „Anno Gymnasium Siegburg“ durchgeführt.

Es wurden keine Mängel festgestellt

Für Rückfragen stehe ich gerne zur Verfügung

Mit freundlichen Grüßen

Gez. Volker Reudenbach
Qualifizierter Spielplatzprüfer

Kreisstadt Siegburg
Herrn Andreas Mast
Nogenter Platz 10, Zi. 222
53721 Siegburg

Städtisches
ANNO-GYMNASIUM
Siegburg

Zeithstraße 186-188
53721 Siegburg

Tel. 02241 102 6700
Fax 02241 102 6727

sekretariat@anno-gymnasium.de
www.anno-gymnasium.de

Kreissparkasse Köln
IBAN DE64 3705 0299 0001 0156 27
BIC COKSDE33XXX

E. 24.6.19

18. Juni 2019

Einladung zur Eröffnung des Klettergerütes auf dem Schulhof des Anno-Gymnasiums

Sehr geehrter Herr Mast,

endlich ist es soweit und nach einem fast dreijährigen Prozess ist es der Anno-Denkfabrik gelungen, mit Ihrer Hilfe ein Sport- und Klettergerüst auf dem Schulhof des Anno-Gymnasiums zu errichten. Die Schülerinnen und Schüler nutzen dieses schon mit großer Begeisterung, aber auch nachmittags treffen sich Jugendliche und Erwachsene dort um Sport zu treiben.

Nun ist es Zeit „Danke“ zu sagen und das Sportgerät der Firma Turnbar® offiziell einzuweihen. Deshalb möchten wir Sie ganz herzlich zu unserer offiziellen Eröffnungszereemonie am Donnerstag, den 4. Juli, auf den Schulhof des Anno-Gymnasiums einladen.

Programm:

12:30 Uhr:	Begrüßung (Sebastian Kaas im Namen des Anno-Gymnasiums und Henrik Küper im Namen der Anno-Denkfabrik)
12:40 Uhr:	Präsentation eines Anno Sport-Kurses
12:55 Uhr:	Grußworte (Herr Huhn / Stadt; Frau Müller-Starck / Förderverein)
13:10 Uhr:	Staffellauf der Klassen 5 oder 6
13:30 Uhr:	Siegerehrung des Staffellaufes
13:40 Uhr:	Freies Turnen und gemütlicher Ausklang

Für Erfrischungen und Snacks ist gesorgt.

Wir freuen uns auf Ihre Teilnahme. Bitte teilen Sie uns zeitnah mit, ob Sie an der Veranstaltung teilnehmen möchten (g.maier@anno-gymnasium.de).

Mit freundlichen Grüßen im Namen der Anno-Denkfabrik

(Götz Maier-Dörner)

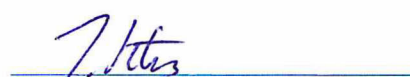
(Jochen Peters)

**Verein der Freunde, Förderer u. Ehemaligen des
Städtischen Anno - Gymnasiums Siegburg e.V.**

Stadt Siegburg

Beigeordneter Andreas Mast

Nogenter Platz 10

53721 Siegburg



Vorsitzende:
Nicola Müller-Starck
Tel.: 02241/3096-911
n.mueller-starck@dr-starck.de
Postanschrift:
Förderverein des Anno-
Gymnasiums Siegburg
Zeithstr. 186-188
53721 Siegburg
Tel.: 02241 / 1758-0

Sehr geehrter Herr Mast,

die Fitnessanlage am Anno Gymnasium ist nun mit tatkräftiger Hilfe u. a. der Schülerinnen und Schüler aufgebaut und wird bereits intensiv genutzt. Wir danken der Stadt Siegburg herzlichst für ihre ideelle, fachliche und großzügige finanzielle Unterstützung, ohne die das Projekt nicht realisierbar gewesen wäre!

E. 24.6.19
fb.

Die Kosten für die vom Förderverein beauftragten Bodenarbeiten lagen – trotz vorherigen Rücksprachen - dennoch außerhalb des zuvor mit der Firma Böckem vereinbarten Pauschalpreises. Es entstand beispielsweise ein zusätzlicher Aufwand für die Verlegung von Rasenkantensteinen, die dem Fallschutzboden erst seinen dauerhaften Halt garantieren.

Wir bitten um Prüfung, ob seitens der Stadt eine finanzielle Unterstützung in Höhe der zuvor nicht veranschlagten Zusatzkosten von 5.050,47 € möglich ist. Über einen positiven Bescheid würden wir uns sehr freuen, da das Kontingent des Fördervereins, welcher auf Spenden angewiesen ist, ausgeschöpft ist.

Vielen Dank.

Mit freundlichen Grüßen



Postanschrift – Stadtverwaltung, 53719 Siegburg
Hausanschrift - Stadtverwaltung, Nogenter Platz 10, 53721 Siegburg



www.siegburg.de

Dienststelle
Dezernat IV

Auskunft erteilt
Herr Mast

Zimmer 222

Telefon
+49 2241 102-333

Telefax
+49 2241 1029-333

E-Mail
Andreas.Mast@Siegburg.de

Gläubiger-ID
DE40ZZZ00000104300

Verein der Freunde, Förderer und Ehemaligen
des Städtischen Anno-Gymnasiums Siegburg
Frau Nicola Müller-Stark
Zeithstraße 186-188
53721 Siegburg



Ihr Zeichen/Ihre Nachricht vom
24.06.2019

Mein Zeichen

Datum
31.07.2019

Bau einer Turnbar, Zusätzliche Tiefbauarbeiten

Sehr geehrte Frau Müller-Stark,

Mit Ihrem Schreiben bitten Sie um Übernahme zusätzlich entstandener Tiefbaukosten für die Herstellung der Fitnessanlage am Anno-Gymnasium.

Der Vertrag für die Anlage sieht ja grundsätzlich eine Kostenteilung dergestalt vor, dass die Stadt das Material für die Geräte finanziert und der Förderverein die Kosten des Tiefbaus. Dazu existiert auch ein entsprechender Ratsbeschluss.

Unabhängig von den getroffenen Vereinbarungen kann ich aber nachvollziehen, dass die Summe von rd. 5.000 € für die zusätzlichen Tiefbauarbeiten für den Verein nicht einfach zu stemmen ist.

Damit Ihnen das aber etwas leichter fällt, werde ich die Hälfte der Zusatzkosten, also einen Betrag von 2.025 € als zusätzliche Finanzierung übernehmen. Meine Kämmerei wird den Zuschuss in den nächsten Tagen auf das Vereinskonto überweisen.

Ich hoffe, dass Sie dann in der Lage sein werden, die Abrechnung der Fa. Böckem zu begleichen.

Bei der Gelegenheit bitte ich Sie, im Anschluss meinem Kämmerer die von Ihnen gezahlten Rechnungen des Projekts in Kopie zukommen zu lassen, damit die Anlage mit dem zutreffenden Herstellungswert in der städtischen Bilanz aktiviert werden kann.

Freundliche Grüße
Ihr

gez.
Franz Huhn
(Bürgermeister)

*Aufgrund eines Schreibfehls nun
2025 € statt 2.525 € überweisen.
500 € sind nachzuzahlen.
Mast 27.8.19*

Konten der Stadtkasse
Kreissparkasse Köln
Postbank Köln
Brühler Bank eG
Commerzbank Siegburg
VR-Bank Rhein Sieg eG

IBAN
DE03 3705 0299 0001 0059 58
DE23 3701 0050 0008 5035 01
DE91 3706 9991 0200 3300 13
DE14 3804 0007 0330 0977 00
DE02 3706 9520 4100 0290 10

SWIFT-BIC
COKSDE33
PBNKDEFF
GENODED1BRL
COBADEFFXXX
GENODED1RST

Öffnungszeiten der Verwaltung
montags: 08.00-12.30 Uhr und 14.00-18.00 Uhr
dienstags: 08.00-12.30 Uhr und 14.00-15.30 Uhr
mittwochs bleibt das Rathaus für den
Publikumsverkehr geschlossen
donnerstags: 08.00-12.30 Uhr und 14.00-15.30 Uhr
freitags: 08.00-12.30 Uhr

Der Bürgerservice ist zusätzlich mittags
durchgehend und jeden Samstag von
10:00 - 13:00 Uhr für Sie geöffnet

Telefon
02241-102 0
Fax
02241-102 284
Internet
www.siegburg.de
E-Mail
rathaus@siegburg.de

Das Rathaus ist rauchfrei!